

# CONVECTAIR

## PICCOLO

7831



## Notice d'utilisation

### Installation et Bon de Garantie

( à lire attentivement avant toute intervention et à conserver )

## - AVANT-PROPOS -

Cher utilisateur,

Félicitations pour l'acquisition de votre nouvel appareil de chauffage électrique **CONVECTAIR**.

**CONVECTAIR** conçoit et fabrique des appareils de la meilleure qualité qui soit dans le domaine de l'industrie électrique.

Pour obtenir le summum de confort et un rendement maximal de vos appareils, veuillez lire les instructions d'installation et de fonctionnement incluses dans ce manuel.

### **AVERTISSEMENT :**

Votre appareil est déjà équipé d'un thermostat électronique de haute précision. Il ne doit pas être raccordé à un thermostat mural.

## - SOMMAIRE -

DÉMARRAGE RAPIDE.....	Page 3
1- CARACTÉRISTIQUES.....	Page 4
2- RECOMMANDATIONS DE MISE EN PLACE.....	Page 4
3- INSTALLATION ET FIXATION.....	Page 5
4- RACCORDEMENT ÉLECTRIQUE.....	Page 8
5- COMMENT UTILISER VOTRE APPAREIL <b>CONVECTAIR</b> .....	Page 9
6- SÉCURITÉ THERMIQUE.....	Page 11
7- ENTRETIEN.....	Page 11
8- SI VOTRE APPAREIL <b>CONVECTAIR</b> NE FONCTIONNE PAS.....	Page 12
9- IDENTIFICATION DE VOTRE APPAREIL.....	Page 12
10- GARANTIE.....	Page 12

## - DÉMARRAGE RAPIDE -

- A- Bouton Marche / Arrêt de chauffage
- B- Boutons de réglage du thermostat
- C- Fonction programmation auto 24H
- D- Fonction Minuterie
- E- Afficheur LCD rétroéclairé
- F- Affichage Température
- G- Témoin de Verrouillage
- H- Témoin de Chauffage

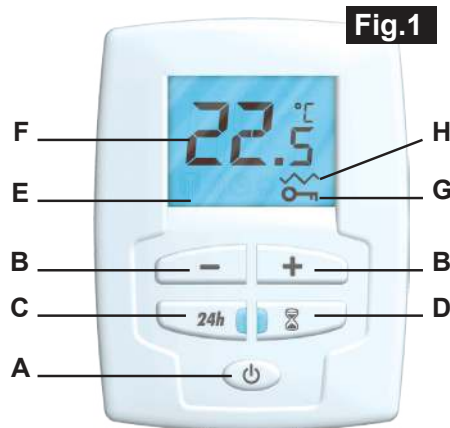

### Alimentation électrique : 240 V - 60 Hz

Voir pages 6 et 7 et 8.

### Installation et raccordement :

Voir pages 5, 6 ,7 et 8.

### Mise en marche ou arrêt de l'appareil :

Appuyer brièvement sur le bouton 

### Réglage de la température :

À l'aide des touches + et -, augmenter ou baisser la température selon le confort recherché (voir page 9).

### Chauffage accéléré :

Mettre l'appareil en marche.

Appuyer sur le bouton , la puissance de chauffe passe à 1500 W (au lieu de 750 W) pendant 15 minutes par défaut (réglable de 5 à 90 min).

### Si ça ne fonctionne pas :

Voir page 12.

### Pour contacter Convectair :

Voir page 12.

## 1 CARACTÉRISTIQUES

- Votre nouveau PICCOLO est un appareil de chauffage par soufflerie partiellement encastrée.
- Il est équipé de deux puissances de chauffe : l'une de 750 W réglée par thermostat et l'autre de 1500 W pour du chauffage accéléré, minutée de 5 à 90 minutes et non réglée.
- D'encombrement très réduit et conçu pour chauffer la pièce discrètement, tout en maintenant une température constante, c'est un appareil idéal pour les salles de bains ou autres pièces à utilisation intermittente.
- Il peut être utilisé avec le Programmeur **CONVECTAIR** (raccordement au fil pilote) qui permet un abaissement de température automatique en période d'absence pour plus d'économie.

### VEUILLEZ LIRE ATTENTIVEMENT :

Ces instructions sont essentielles pour une installation et une utilisation sécuritaire de votre PICCOLO.

Référence	Voltage, fréquence	Puissance	Hauteur façade	Largeur façade	Profondeur façade	Hauteur boîtier d'encastrement	Largeur boîtier d'encastrement	Profondeur boîtier d'encastrement	Poids
7831 - C15	240V 60 Hz	750 W / 1500 W	40 cm (15 <sup>3/4</sup> po)	38 cm (15 po)	2.2 cm (7/8 po)	37 cm (14 <sup>1/2</sup> po)	31 cm (12 <sup>1/4</sup> po)	8.5 cm (3 <sup>3/8</sup> po)	5.6 Kg (12.4 lb)

## 2 RECOMMANDATIONS DE MISE EN PLACE

- L'installation doit être conforme aux normes nationales et locales en vigueur et CONVECTAIR recommande qu'elle soit faite par un maître électricien.
- Votre appareil doit être installé de façon à ce que les interrupteurs et autres dispositifs de commande ne puissent pas être touchés par une personne se trouvant dans la baignoire ou sous la douche. Ne pas installer au-dessus d'un bain ou de tout autre contenant.
- Ne pas installer derrière une porte, un meuble ou une boîte, ni devant une bouche d'extraction d'air. Garder les tissus combustibles tels que rideaux, loin des appareils de chauffage.
- Votre appareil est muni d'un élément chauffant qui devient très chaud. Ne pas installer ou utiliser en présence de gazoline, peinture ou près de produits inflammables.
- Respecter les distances minimales d'installation au sol, aux parois, aux meubles, etc (Fig. 2).

### 3 INSTALLATION ET FIXATION

- Déterminer l'endroit où votre PICCOLO doit être installé. Une fois l'endroit choisi, s'assurer que rien ne fait obstacle à la circulation de l'air à proximité du PICCOLO en respectant les distances de dégagement minimum.

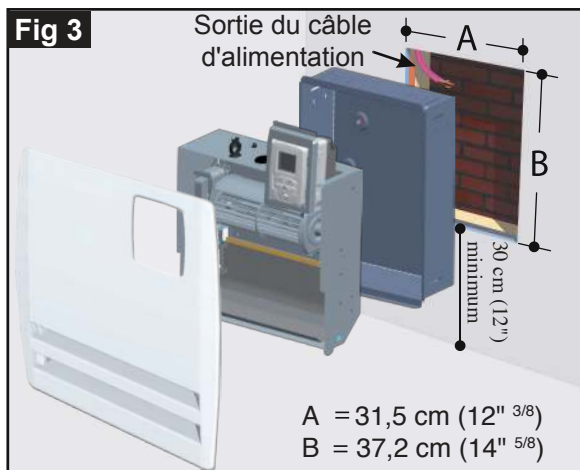
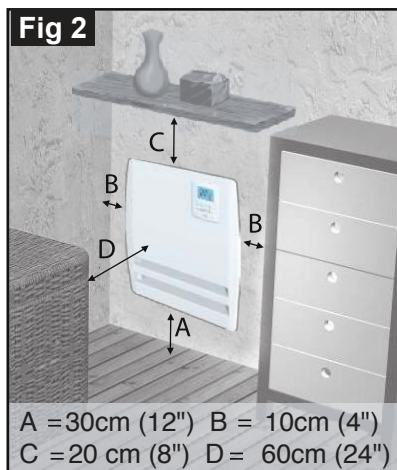

- Le PICCOLO est un appareil partiellement encastré dont il faut respecter les contraintes de dégagement (Fig. 2). La hauteur d'installation minimale est de 30 cm (12 po), le dégagement minimum sur les côtés est de 10 cm (4 po) et 60 cm (24 po) devant la sortie d'air.
- Dégager une ouverture entre les montants du mur de forme rectangulaire de 37.2 cm (14" <sup>5</sup>/<sub>8</sub>) en hauteur, 31.5 cm (12" <sup>3</sup>/<sub>8</sub>) en largeur et de 9 cm (3" <sup>1</sup>/<sub>2</sub>) en profondeur (Fig. 3).
- S'assurer que les fils d'alimentation (et de programmation si nécessaire) sortent du mur en haut et à gauche de l'ouverture ainsi découpée (Fig. 3).
- L'appareil peut se démonter en trois morceaux (Fig. 3) : la façade avant (1), le bloc de ventilation et de commandes (2) et le boîtier d'encastrement (3).

Pour démonter l'appareil :

- Ôter la façade après avoir retiré les 2 vis de fixation voir (Fig 4).
- Dégager le bloc de ventilation du boîtier d'encastrement : pour cela retirer les 2 vis de fixation (Fig. 5, A) et glisser le bloc vers le haut pour le dégager des entretoises de fixation (Fig. 5, B).



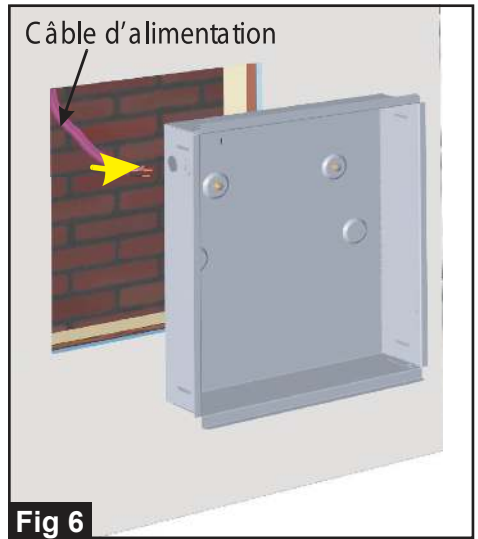
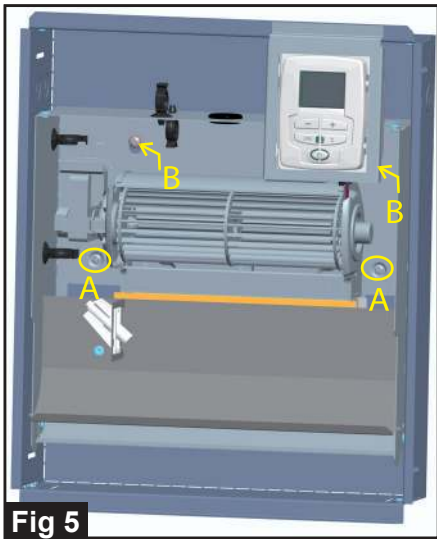

- Avant de fixer le boîtier d'encastrement dans l'ouverture, faire passer les fils d'alimentation électriques (ainsi que le fil pilote si nécessaire), à l'aide d'un serre-câble approprié (non fourni), dans l'une des entrées électriques du boîtier après avoir retiré la débouchure défonçable (Fig.6).
- Insérer le boîtier d'encastrement dans l'ouverture et fixer le sur les montants du mur à l'aide de vis et de fixation appropriées (7c), après avoir pris en compte le remontage de la façade. En effet, laisser 3 mm (1/8 po) de jeu entre le mur et le pli supérieur du boîtier afin de faciliter le montage de la façade (voir fig. 7a et 7b).

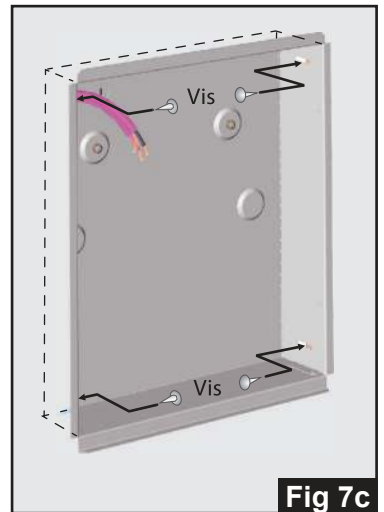
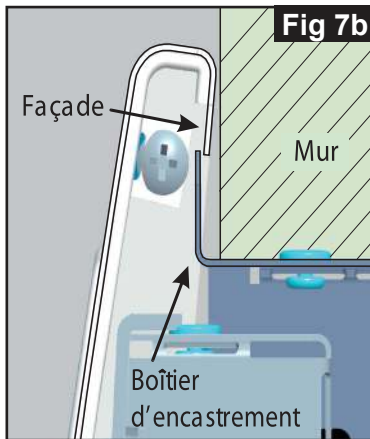
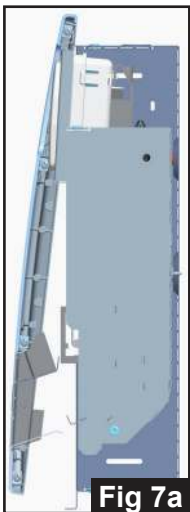

- Remonter ensuite le bloc de ventilation et de commandes en l'insérant sur les deux entretoises, et en le fixant sur le boîtier d'encastrement à l'aide des 2 vis (Fig. 5).
- Raccorder les fils d'alimentation (voir chapitre 4- Raccordement, page 8).
- Lors du remontage de la façade, veuillez impérativement à ce que la lamelle basse de la façade (Rep. A) passe en-dessous du déflecteur du bloc de ventilation (Rep.B), cela afin de garantir des performances optimales.

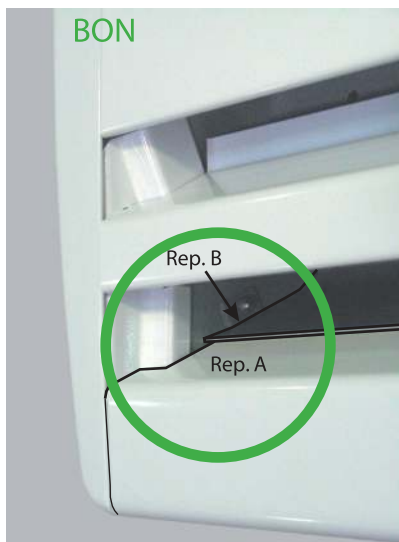

- Remonter la façade sur le boîtier d'encastrement en accrochant sa partie haute sur le pli du boîtier d'encastrement qui ressort du mur.

**ATTENTION:** Veuillez à ne pas pincer les fils lors de la fermeture de la façade.

## 4 RACCORDEMENT ÉLECTRIQUE

- **CONVECTAIR** recommande que les appareils soient installés par un maître électricien, en conformité avec les codes nationaux et locaux en vigueur.
- L'appareil doit être relié à un circuit 240 volts, 60 cycles. Couper l'alimentation avant d'effectuer les raccordements afin d'éviter toute décharge électrique ou tout dommage à l'appareil. Si vous utilisez un système de programmation, veillez à couper TOUS les circuits de chauffage électrique de la maison.
- Le branchement de l'appareil doit se faire à l'intérieur de la boîte d'encastrement à gauche du boîtier de commandes. Utiliser les marettes livrées dans le sachet afin de relier les fils d'alimentation (Fig. 9).
- Pour éviter les courts circuits, veuillez couper l'alimentation dans le panneau électrique avant toute installation ou réparation.
- Si les fils d'alimentation de l'appareil sont endommagés, il doivent être remplacés par le fabricant, son service après-vente ou une personne de qualification similaire afin d'éviter un danger.



### RESPECTER LES COULEURS DE RACCORDEMENT

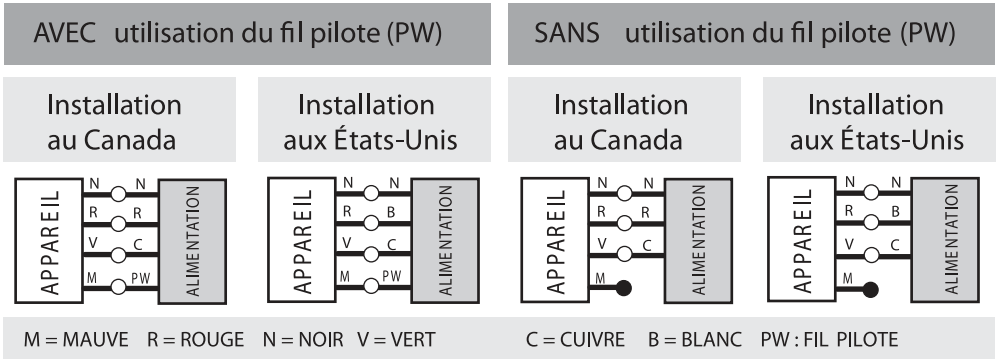

- Raccorder obligatoirement le fil de mise à la terre de l'appareil (fil vert) avec le fil en cuivre.
- Le fil mauve dont l'extrémité est scellée, ne doit pas être utilisé pour raccordement électrique.
- Ce fil sera utilisé si l'appareil est relié au programmeur central **CONVECTAIR**.

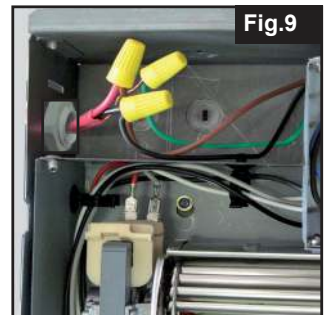



- A- Bouton Marche / Arrêt chauffage
- B- Boutons de réglage du thermostat
- C- Fonction programmation auto 24H
- D- Fonction Minuterie
- E- Afficheur LCD rétroéclairé
- F- Affichage Température
- G- Témoin de Verrouillage
- H- Témoin de Chauffe

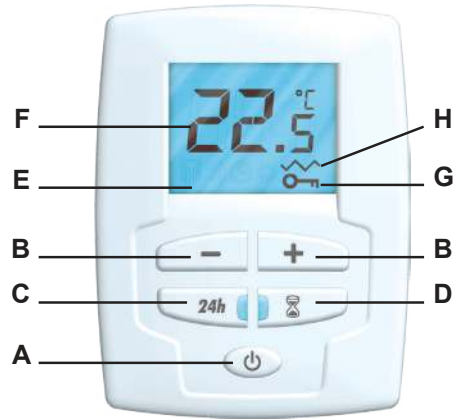

### Mise en service

#### - La mise en marche de l'appareil

Appuyer sur le bouton Marche/Arrêt chauffage  du boîtier de commande. L'écran s'allume, le bouton devient vert, votre appareil est en marche.

#### - Arrêt de la fonction chauffage de l'appareil

Appuyer sur le bouton . L'écran s'éteint, le bouton devient orange, votre appareil est en veille.

#### - Réglage de la température

Les boutons «+ et -» vous permettent de régler la température désirée, entre 7°C et 28°C (soit entre 45°F et 82°F), par pas de 0,5°C(1°F).



#### - Affichage en °C ou °F

Éteindre l'appareil. Appuyer simultanément sur les touches «  » et «+» pour basculer l'affichage en °C (Celsius) ou °F (Fahrenheit).

#### - Utilisation de la fonction « MINUTERIE »

Cette fonction permet un apport immédiat et supplémentaire de 750 W de chaleur durant un temps déterminé (de 5 à 90 minutes). Vous utilisez ainsi votre appareil dans sa puissance totale non régulée, c'est-à-dire : 1500 W.

#### - Mise en route de la fonction « MINUTERIE »



Un appui sur le bouton «  » déclenche la fonction «MINUTERIE» pour une durée de 15 min (par défaut). Le voyant s'allume. Des appuis successifs sur « - » et « + » permettent de modifier la durée de 5 à 90 min par pas de 5 min. Tenir le bouton «  » durant 3 secondes pour choisir la nouvelle durée par défaut.

## - Arrêt de la fonction « MINUTERIE »



La fonction «MINUTERIE» s'arrête automatiquement une fois le temps écoulé, ou par appuis successifs sur le bouton « MINUTERIE » jusqu'à l'arrêt de la fonction (voyant du mode « MINUTERIE » éteint, l'afficheur indique la température désirée).

## - Verrouillage

Cette fonction «bloque» toute manipulation du thermostat pour éviter tout dérèglement, notamment par un enfant. Seulement la minuterie par défaut peut être activée.

Appuyer simultanément pendant 3 secondes sur les touches «  » et « + » pour activer cette fonction. L'écran affiche «  » indiquant la prise en compte de la demande.

## - Déverrouillage

Pour déverrouiller le clavier, réappuyer simultanément sur les touches «  » et « + » du boîtier de commande pendant 3 secondes environ. Le symbole «  » n'est plus affiché.

## - Activation et réglage du «Cycle Auto 24H»

Vous entrez tous les jours à la même heure dans votre salle de bains et vous aimez avoir cette sensation de chaleur. Le «Cycle Auto 24H» s'en charge automatiquement via l'enregistrement de l'heure « Chrono ».

## - Enregistrement de l'heure « Chrono »

L'heure « Chrono », c'est l'heure à laquelle vous souhaitez que la salle de bains soit chaude tous les jours.

Appuyer sur la touche « 24H ». Le voyant reste allumé et la fonction est activée.

Pour la désactiver, utiliser la même procédure (appui sur la touche « 24H »).

Si aucun « Chrono » n'est programmé lors de l'activation de la commande, le voyant clignote, indiquant que le « Cycle Auto 24h» ne peut être enclenché.

Pour programmer l'heure « Chrono », appuyer 3 secondes sur la touche « 24H ». Cela provoque un clignotement lent pendant 3 secondes du témoin lumineux « 24H », validant ainsi l'enregistrement de l'heure actuelle comme étant le « Chrono ».

Si la fonction « Cycle Auto 24h» est enclenchée, l'appareil va faire un préchauffage de 15 minutes à puissance régulée, puis un autre 15 min à pleine puissance avant l'heure « Chrono ». À cette heure, il active la minuterie pour la durée enregistrée par défaut.

EN CAS DE COUPURE DE COURANT TOUS LES RÉGLAGES ENREGISTRÉS SONT PERDUS.

## 6 SÉCURITÉ THERMIQUE

Le fonctionnement de l'appareil est protégé par une sécurité thermique à auto-maintien.

**En cas d'utilisation anormale :** Si la soufflerie s'arrête anormalement, mettre l'appareil hors tension. Vérifier que les grilles ne sont pas obstruées. Nettoyer au besoin, puis après environ 5 minutes d'arrêt de l'appareil, remettre en service.

## 7 ENTRETIEN

Pour conserver la propreté de l'appareil, on suggère un entretien régulier. Pour enlever la poussière, utiliser un chiffon doux. Pour enlever une tache, humecter le chiffon.

Pour un meilleur rendement et une efficacité maximale de l'appareil, il est conseillé d'enlever régulièrement la poussière ainsi que les mousses qui peuvent s'accumuler sur la grille de la façade du PICCOLO.

**NE JAMAIS UTILISER DE PRODUITS ABRASIFS OU À BASE D'ACÉTONE QUI RISQUERAIENT DE DÉTÉRIORER LE REVÊTEMENT ÉPOXY.**

**TOUTES LES INTERVENTIONS SUR LES APPAREILS CONVECTAIR DOIVENT ÊTRE EFFECTUÉES HORS TENSION ET PAR UN PERSONNEL QUALIFIÉ ET AGRÉÉ.**

### Recommandations et conseils

Votre appareil **CONVECTAIR** devient chaud lors de l'utilisation. Un soin particulier doit être apporté afin de sensibiliser les enfants en bas âge.

Ne pas insérer d'objets dans les ouvertures des grilles; ceci pourrait provoquer des courts-circuits, feux ou dommages aux appareils.

Toutes utilisations autres et non recommandées par **CONVECTAIR** peuvent causer des courts-circuits, feux ou blessures aux utilisateurs.

Dans des conditions particulières, il est possible que la grille de diffusion des appareils jaunisse après un certain temps.

Ce phénomène n'est pas dû à un vice de fabrication. Il est plutôt causé par l'air ambiant qui contient des fumées ou particules en suspension, lesquelles sont chauffées puis évacuées à travers la grille. Ce phénomène est particulièrement visible sur les appareils "blanc pur" et peut provoquer une coloration importante.

**Prévention : il est conseillé de nettoyer les grilles fréquemment surtout pour les appareils installés dans des endroits exposés à la fumée de cigarette ou dans la cuisine. Il ne faut jamais utiliser les appareils CONVECTAIR durant des travaux de construction ou autres activités qui génèrent beaucoup de poussière.**

Lors de la mise en marche initiale du **CONVECTAIR**, il est possible qu'une légère fumée se dégage de celui-ci. Ce phénomène est tout à fait normal et s'éliminera automatiquement après 2 ou 3 minutes de fonctionnement de l'appareil.

## 8 SI VOTRE APPAREIL CONVECTAIR NE FONCTIONNE PAS

Avant d'appeler **CONVECTAIR**, veuillez procéder à ces simples vérifications :

- 1- Vérifier que le disjoncteur dans le panneau de distribution est à la position "ON".
- 2- Appuyer sur le bouton Marche/Arrêt de chauffage pour allumer l'appareil.
- 3- Enclencher la fonction minuterie.
- 4- S'il n'y a toujours pas de chaleur, vérifier la sécurité thermique ( voir chapitre 6).
- 5- Si après ces vérifications, votre appareil ne fonctionne toujours pas, appeler **CONVECTAIR** ou le Centre de services **CONVECTAIR** le plus proche.

## 9 IDENTIFICATION DE VOTRE APPAREIL

**IMPORTANT : LES CARACTÉRISTIQUES DE L'APPAREIL SONT INDIQUÉES SUR L'ÉTIQUETTE SIGNALÉTIQUE.**

L'étiquette signalétique est placée en bas à droite à l'arrière de l'appareil , elle permet de l'identifier.

Elle est composée de :

- La référence complète de l'appareil et son indice de fabrication (A), à préciser en cas de réparation.
- Sa puissance en Watt (B).
- Les certificats de conformité (C).

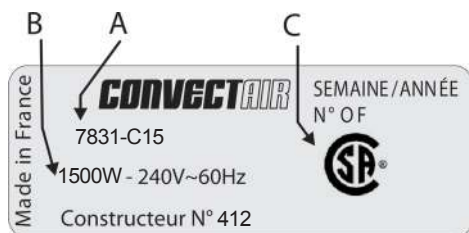

## 10 GARANTIE

**2 ANS contre tous les vices / 5 ANS pour l'élément chauffant.**

Tous les appareils **CONVECTAIR** possèdent une double garantie : une première de deux ans contre les vices de matériaux et de fabrication sur toutes les pièces, et une seconde de cinq ans sur l'élément chauffant lui-même. Elles sont applicables à compter de la date d'achat par le consommateur et selon les conditions qui leur sont spécifiques. Tous les détails sont fournis avec chaque appareil. Veuillez conserver votre facture d'achat ou d'installation.

### CENTRE DE SERVICES :

Pour connaître le Centre de services le plus proche, veuillez communiquer avec **CONVECTAIR** :

- au numéro sans frais : 1 800 463-6478
- sur le site internet : [www.convectair.com](http://www.convectair.com)

# CONVECTAIR

30, carré Sicard, Sainte-Thérèse, Qc, CANADA J7E 3X6  
Tél. : (450) 433-5701 Téléc : (450) 434-3166  
Courrier électronique : [support@convectair.com](mailto:support@convectair.com)  
[www.convectair.com](http://www.convectair.com)